









TLV-0247 | TLV-0270

## ZIP FIX ARAKNID II® - KIT MECÂNICO DE FIXAÇÃO PARA TELHADO ZIPADO

-  Desenvolvido e patentado pela TASK
-  Fornecido em aço inox ou aço de alta resistência com pintura anticorrosiva – KTL
-  Projetado para suportar altas cargas de tração, diferente de qualquer outro sistema de fixação semelhante
-  Fácil instalação, somente quatro pontos são suficientes
-  Utilizado na fixação das telhas zipadas garantindo a estanqueidade
-  Em conformidade com EN 795C, NBR16325-2 – Tipo C, NR 35 e NR 18

## Descrição

O ZIP FIX ARAKNID II® é uma peça inovadora desenvolvida pela TASK para fixação do POST X ARAKNID II® em telha zipada. Projetada para suportar altas cargas de tração, diferente de qualquer outro sistema de fixação para telhado metálico. Fácil instalação e somente quatro pontos são suficientes para que o sistema seja extremamente eficiente.

O ZIP FIX ARAKNID II® é utilizado na fixação das telhas zipadas garantindo a estanqueidade - 100%. Pode ser fornecido nos materiais aço INOX ou aço de alta resistência com pintura anticorrosiva - KTL.

## Destaques



Fornecido em aço inox ou aço de alta resistência (KTL)



Desenvolvido, patenteado e produzido no Brasil



Projetado para suportar altas cargas de tração

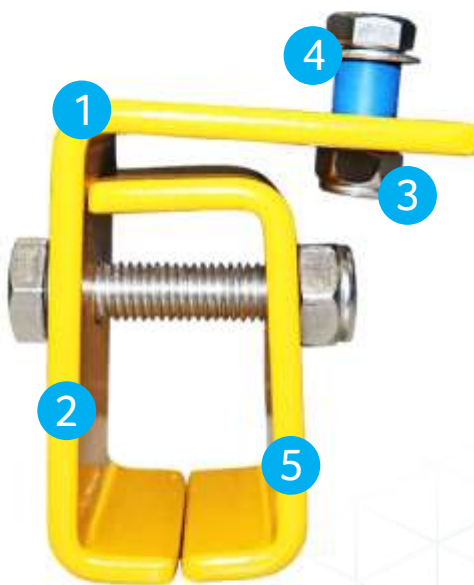

Sua construção garante a estanqueidade







Somente quatro pontos para instalação

## Descrição Técnica

O ZIP FIX ARAKNID II® é uma peça inovadora desenvolvida pela TASK para fixação do POST X ARAKNID II® em telha zipada. Projetada para suportar altas cargas de tração, diferente de qualquer outro sistema de fixação para telhado metálico. Fácil instalação e somente quatro pontos são suficientes para que o sistema seja extremamente eficiente.

O ZIP FIX ARAKNID II® é utilizado na fixação das telhas zipadas garantindo a estanqueidade - 100%. Pode ser fornecido nos materiais aço INOX ou aço de alta resistência com pintura anticorrosiva - KTL.

## Vantagens técnicas

-  Projetada para suportar altas cargas de tração, diferente de qualquer outro sistema de fixação para telhado metálico
-  Fácil instalação, somente quatro pontos são suficientes para que o sistema seja extremamente eficiente
-  Desenvolvido e patenteado pela TASK
-  Fornecido em aço inox ou aço de alta resistência com pintura anticorrosiva - KTL
-  Desenvolvido para fixação do POST X ARAKNID II® em telha zipada

## Certificações

### EQUIPAMENTO

ZIP FIX

### NORMATIVA

EN 795C | NBR16325-2 – Tipo C | NR 35 | NR 18



# Galeria

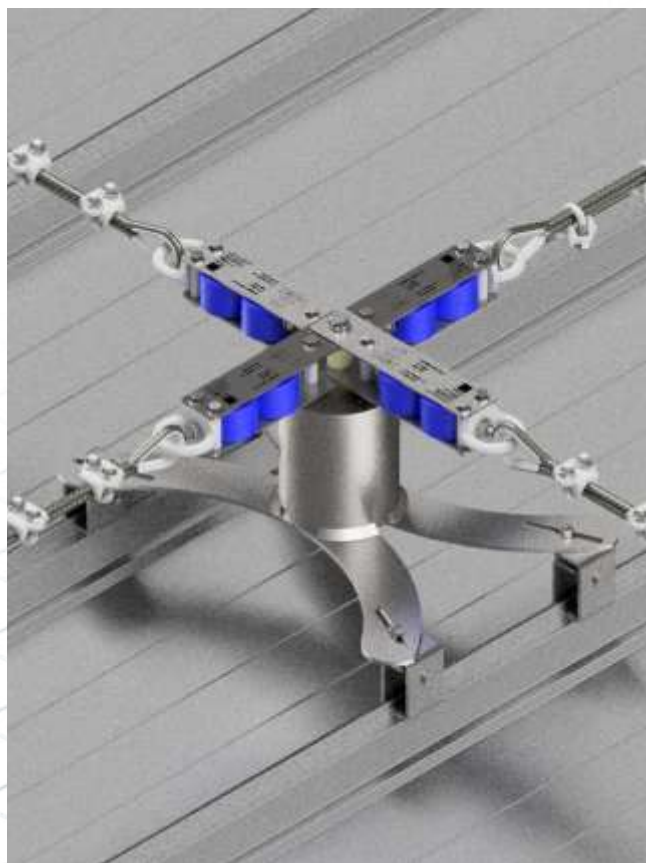
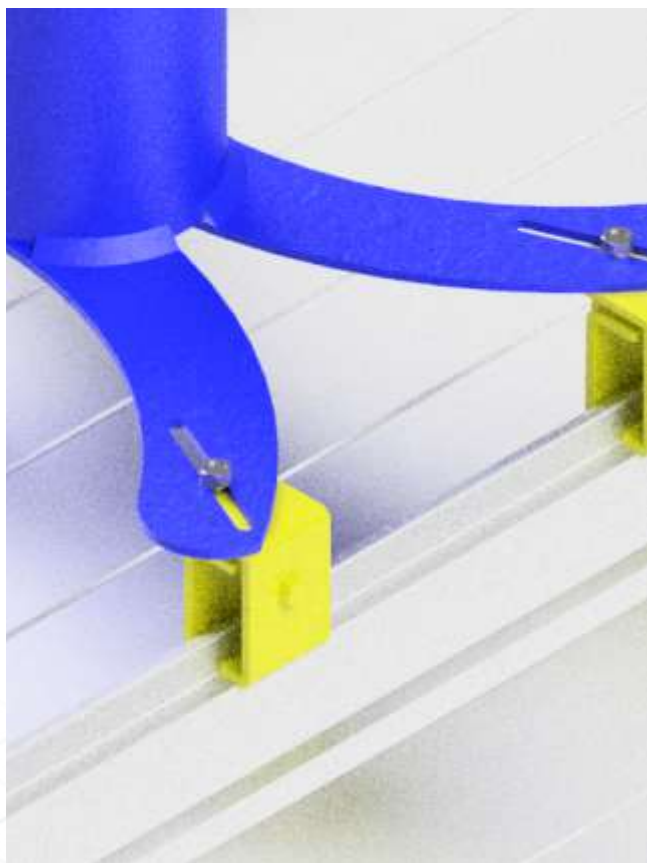
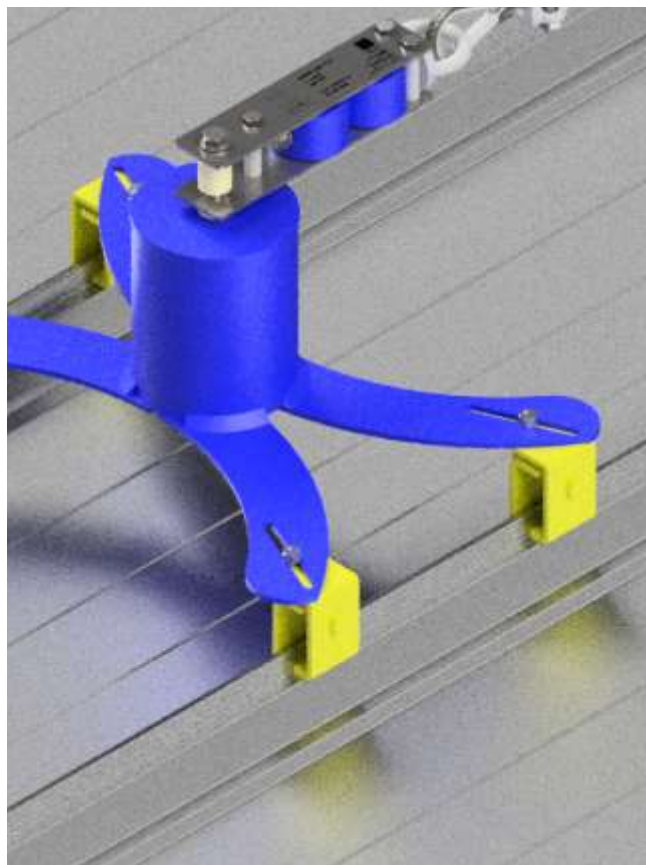

## Medidas e Materiais

Nome do produto:	ZIP FIX
Código do produto:	TLV-0247 (KTL)   TLV-0270 (aço inox)
Material:	Aço de alta resistência com pintura anticorrosiva KTL ou aço inox
Peso:	1,950kg (kit com 4 peças de instalação)
Dimensões:	Base maior: 63mm (altura) x 75mm (comprimento) x 6,35 (espessura) Base menor: 30,5 (altura) x 64,7mm (comprimento) x, 6,35 (espessura)
Cor:	Polido ou amarelo
Vida útil:	Duração indeterminada para o caso de utilização normal e de forma apropriada e quando armazenada em condições aceitáveis e inspecionado conforme norma.

Garantia: 1 ano contra defeitos de fabricação.  
NOTA: Os equipamentos são produzidos com materiais de alta tecnologia, fabricados no Brasil com 100% qualidade e segurança.

## Aplicações

Peça inovadora desenvolvida pela TASK para fixação do POST X ARAKNID II® em telha zipada. Projetada para suportar altas cargas de tração, diferente de qualquer outro sistema de fixação para telhado metálico. Fácil instalação e somente quatro pontos são suficientes para que o sistema seja extremamente eficiente.

# Produtos Relacionados

POST X



TLV-0244 | TLV-0268

PASS



TLV-0245 | TLV-0269

FLAT FIX ARAKNID II



TLV-0246

LINK ARAKNID II



TLV-0270A

ZONE ANCHOR



TLV-009

SHOCK ABS FLAT



TLV-0094



# Perguntas Frequentes

## ESTE PRODUTO POSSUI CA?

Não. Não se aplica.

## ESTE PRODUTO POSSUI CERTIFICAÇÃO NACIONAL?

Sim. É projetado e fabricado em conformidade com a NBR 16325-2 – Tipo C, NR35 e NR 18.

## ESTE PRODUTO POSSUI CERTIFICAÇÃO INTERNACIONAL?

Sim. É projetado e fabricado em conformidade com a EN 795C.

## QUAL O MATERIAL DO PRODUTO?

Pode ser fornecido nos materiais aço INOX ou aço de alta resistência com pintura anticorrosiva – KTL.



**TASK VOTORANTIM**  
Av. Rogério Cassola, 896  
Itapeva - Votorantim - SP  
18116-709 - Brasil  
+55 (15) 3034-8000  
comercial@taskbr.com

[COMPRE AGORA!](#)

[ACESE O SITE](#)

